

# BFDX | 北峰

专注无线通信 始于1989

通过ISO9001国际质量体系认证

第六届亚洲冬季运动会唯一指定无线对讲机

中国第十一届冬季运动会指定通信产品

2011年中国网球公开赛唯一指定专业对讲机

2012年中华人民共和国第七届农运会指定应急通信产品

中国第十届冬季运动会指定通信产品

中国自行车联赛唯一指定对讲机

第九届环青海湖国际公路自行车赛合作伙伴

[www.bfdx.com](http://www.bfdx.com)



## BF-CM626s

### 公网对讲机



## 告 示

购买、使用本设备属于设置使用无线电台（站）的行为，必须依法办理设台审批手续，领取无线电台执照。在使用设备过程中，应当按照无线电台执照核定的项目工作。擅自设置使用无线电台（站）、干扰无线电业务、不按核定项目工作以及其他违反无线电管理法规定的行为，由无线电管理机构给予行政处罚。严重的无线电违法行为，还可能触犯《刑法》第288条或《治安管理处罚法》第28条，将被处以三年以下有期徒刑、拘役或者管制，并处或者单处罚金的刑事处罚或者由公安机关处以拘留的行政处罚。

## 鸣 谢

感谢您惠购北峰系列专业无线通讯产品！

北峰始于1989，数十年专业致力于无线通讯技术与探索，领先行业的智慧科技，依据现代社会复杂多变的通讯环境研发设计，并可根据您的行业属性量身定制专属通信解决方案。优异的产品性能与卓越的通信表现，无论在什么领域，都是您轻松掌握全局，实现指挥调度与指令传达的最佳选择！

### 本使用说明书的适用机型

公网对讲机：BF-CM626s

## 警 告

- ◆ 在易燃易爆环境（加油站、加气站、纺织厂等可燃性气体、粉尘较多的区域）中，请关闭对讲机电源。

## 使用前须知

了解下列安全性预防措施，以避免损坏本产品及造成其他人身伤害。为避免可能的危险，在使用产品前请详细阅读本说明书，并按照规定使用本产品。

- ◆ 推荐的对讲机使用率为发射1分钟，接收4分钟。长时间连续地发射将造成本机背面发热。放置本对讲机时，不得使后部接触低熔点、低燃点的物体表面（如塑料等）；
- ◆ 请勿让对讲机受到长时间的阳光直射，也不要将对讲机放在高热、潮湿、多尘以及溅水之处，也不要将它放在不平稳的表面上；
- ◆ 当处于禁止使用对讲机或者对讲机的使用会引起干扰或危险等场所时，请遵守有关规定，关闭对讲机电源；
- ◆ 在驾车时，请不要尝试操作对讲机，否则可能导致危险后果；
- ◆ 如果您发现本产品出现故障，应立即关闭电源，然后与当地的北峰经销商联系。除非本说明书中有相关规定，否则任何维修必须由北峰公司授权的维修人员执行；
- ◆ 如需使用本机进行二次开发，请联系北峰公司或北峰经销商；
- ◆ 请保持产品表面的清洁和干燥，如需清洁，请在关机后用潮湿但不滴水的软布（可使用柔和的清洁剂或清水）擦拭产品表面。

# 目录

---

|                       |    |
|-----------------------|----|
| <b>开箱和装置检查</b> .....  | 01 |
| 随机附件.....             | 01 |
| <b>对讲机附件安装</b> .....  | 02 |
| 安装/卸下天线.....          | 02 |
| 安装用户识别 (UIM) 卡.....   | 02 |
| 安装/卸下电池.....          | 03 |
| 电池信息.....             | 04 |
| 对电池充电.....            | 05 |
| 安装/卸下皮带夹.....         | 05 |
| 安装挂绳.....             | 05 |
| 安装外接扬声器/麦克风.....      | 06 |
| <b>熟悉本机</b> .....     | 06 |
| <b>基本操作</b> .....     | 08 |
| 电源的开启/关闭.....         | 08 |
| 音量调节.....             | 08 |
| 群组选择.....             | 08 |
| 成员选择.....             | 08 |
| 好友选择.....             | 09 |
| 群组对讲.....             | 09 |
| 单呼对讲.....             | 09 |
| 进行接收.....             | 10 |
| 设置.....               | 10 |
| 无线网络 (WiFi) .....     | 10 |
| 电池电量检测.....           | 10 |
| 使用耳机.....             | 11 |
| <b>常见问题解决方法</b> ..... | 11 |
| <b>技术指标</b> .....     | 12 |
| <b>声明</b> .....       | 13 |

## 开箱和装置检查

注：下列开箱说明仅针对北峰经销商、经授权的北峰服务机构或者工厂。

请小心地从包装盒中取出对讲机，我们建议在您废弃包装材料之前，按照下表清点附件。如果发现任何物品丢失或损坏，请立即与北峰当地经销商联系。

### 随机附件

| 项目    | 数量 |
|-------|----|
| 电池    | 1  |
| 电源适配器 | 1  |
| 皮带夹   | 1  |
| 天线    | 1  |
| 充电线   | 1  |
| 挂绳    | 1  |
| 螺丝组   | 1  |
| 说明书   | 1  |
| 保修卡   | 1  |
| 合格证   | 1  |

锂电池



电源适配器



皮带夹



充电线



天线



挂绳



螺丝组



## 对讲机附件安装

### 安装/卸下天线

拿住天线底部，按顺时针方向将天线旋入对讲机顶部的接口上，直到旋紧为止。

要卸下天线时，向逆时针方向旋转将天线取下。

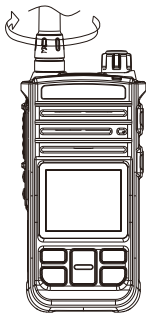

### 安装用户识别（UIM）卡

向上滑动打开锁扣，将UIM卡的芯片向下且UIM卡的斜角与卡槽方向一致插入对讲机上的UIM卡槽，并调整到合适的位置后，向下滑动将锁扣锁紧。然后装上对讲机的电池后盖即可。

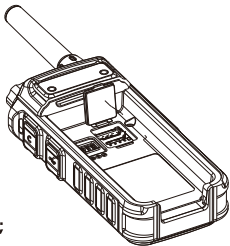

#### 特别说明：

- 只有正确插入有效的UIM卡才可使用对讲机；
- 在取出或放入UIM卡前，请先关闭对讲机电源；
- 请勿将卡弯曲，保持金属芯片的清洁；
- 为保护金属芯片，请勿经常将UIM卡从对讲机取出；

## 安装/卸下电池

### 警告

- 不得短路电池触片，会造成电池烧坏或起火；
- 不得试图将电池的外壳拆除，防止电池短路；
- 电池是易燃易爆物品，请不要将电池投入火中或在加油站等危险区域使用。

将电池顶部对准对讲机背面相应的插槽，然后轻压电池底部直到听到“咔嗒”一声，对讲机背面底部的门锁把电池锁定为止。

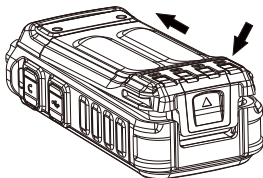

欲取下电池，请先关闭对讲机电源，然后将对讲机背面底部的门锁向下推，取出电池。

**注：请勿在对讲机处于开机状态下插、拔电池。**

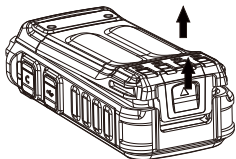



## 电池信息

由于电池在出厂时没有进行完全充电，请在使用前对新电池进行充电。一般情况下，电池在首次使用时，需充电5个小时。前三次充分的充放电将可以使电池容量达到最佳状态。当发现电池电力微弱时，需对电池进行充电或更换电池。

### ● 适用电池类型

请使用北峰指定的电池进行充电，使用其他电池可能会发生爆炸，导致人体伤害。

### ● 注意事项

1. 充电时的环境温度应在5°C到40°C之间。在此范围之外充电时，可能会导致电池漏液，甚至损坏电池。
2. 在充电时，请将装有电池的对讲机电源关闭。在充电时使用对讲机会妨碍电池的正确充电。
3. 整个充电过程中，尽量不要拔插电源和电池，以免干扰充电程序。
4. 当电池或对讲机是湿的时候，不要充电。充电前应先用干布擦干，以避免产生危险。
5. 即使在完全正确的充电后，电池使用时间仍然很短时，说明电池的寿命已到。请更换新电池。

### ● 延长电池寿命

1. 电池性能在0°C以下温度条件下会降低。在较为寒冷天气中使用时请准备备用电池。请不要丢掉无法工作的冷电池，在室温下，这些电池或许可以使用。
2. 电池触点上蒙上灰尘可能会影响电池正常使用或正常充电。请在电池装入对讲机或充电之前，先用洁净的干布擦拭触点。

### ● 电池贮存需知

1. 由于电池会有自放电现象，电池在长时间不用时请将电池充满电再进行贮存，避免其电池电量过放而损坏电池。
2. 电池处于贮存状态时，请在贮存一段时间后将电池取出进行补电，以避免电池过放造成电池容量减小。建议镍氢电池贮存约3个月后将电池进行补电，锂离子、锂聚合物电池贮存约6个月后将电池进行补电。
3. 需注意电池贮存环境的温湿度。请在室温、阴凉、干燥的条件下贮存电池，以减小电池的自放电。

## 对电池充电

### ● USB充电步骤

1. 将电源适配器的AC插头插在交流电源输出插座上。
2. 将电源适配器的接头对准对讲机的Micro USB接口插入；
3. 对讲机LED指示灯亮红色，表示充电开始；
4. 对讲机LED指示灯亮绿色，表示充电已完成。

### 特别说明：

1. 开机状态下，充电时红灯慢闪，充电完成后绿灯慢闪。
2. 建议使用标配电源适配器。若因个人原因，使用非标配的高电压电源适配器，造成的电池损坏，不在我司的保修范围内。因电池造成的损害，由个人自行承担。

## 安装/卸下皮带夹

用两只随机的3×4mm螺丝固定皮带夹。

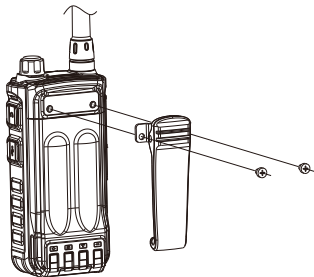

## 安装挂绳

将对讲机挂绳穿在对讲机侧面顶部的环中。

## 安装外接扬声器/麦克风

掀开耳机盖，将扬声器/麦克风耳机直接插入扬声器/麦克风的插孔上。

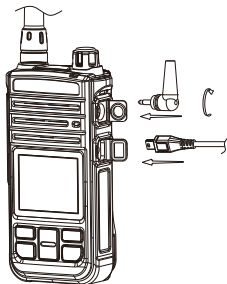

## 熟悉本机

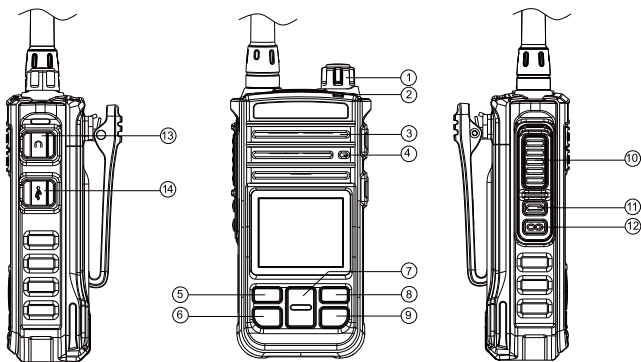

### ① 开关机旋钮/音量调节旋钮

- 长按按钮开机，开机后长按开关机旋钮可选择关机或者重启。
- 开机后，顺时针旋转音量增加，逆时针旋转音量减小。
- 在亮屏时，短按旋钮可进入熄屏；在熄屏时，短按旋钮可点亮屏幕。

## ② LED指示灯

- 发射时红灯常亮，接收时绿灯常亮，待机时绿灯闪烁；
- 开机时未识别到SIM卡或未插SIM卡时，红灯常亮；
- 电量低于15%时，红灯快闪；
- 开机状态下插入USB，充电时红灯慢闪、充满后绿灯慢闪；
- 关机状态下，充电时红灯常亮，充到90%电量后绿灯常亮。

## ③ 扬声器

## ④ 麦克风

## ⑤ 确认选择键

## ⑥ 菜单键

## ⑦ 上/下选择键

## ⑧ 返回键

## ⑨ 群组键/好友键

- 短按进入群组选择界面，再次短按进入好友列表

## ⑩ PTT键

- 在群组/单呼对象选择时，短按该键确定。
- 群组/单呼模式下，按住该键待听到“嘟”声响后对着麦克风讲话，可对当前群组/成员发起呼叫。

## ⑪ 设备名称播报键

- 短按播报设备ID/设备名称；

## ⑫ 群组播报键

- 短按播报当前所在群组
- 长按播报当前电量

## ⑬ 耳机接口

## ⑭ Micro USB接口

- 连接充电数据线接口

# 基本操作

## 电源的开启/关闭

长按开/关机旋钮，LED指示灯亮绿色，启动BF-CM626s，语音提示“欢迎使用北峰公网对讲”，“正在登陆”，待登录成功后，对讲机用语音提示“登录成功，进入群组XXX（群组名称）”。

长按开/关旋钮，关闭对讲机电源并伴有关机铃声。

## 音量调节

开机后，旋转音量旋钮可调节音量大小，顺时针旋转增大音量，逆时针旋转减小音量。

**特别说明：**

1. 对讲机开机后若收听不到群组讲话，可能是开机音量旋钮音量偏小，需顺时针旋转增大音量；
2. 音量调节同时改变接听和提示音的音量，即对讲机的提示音随音量调节改变。

## 群组选择

CM626s开机后自动登陆原群组，可通过短按“群组选择/好友列表键”切换进入群组选择功能，上下方向键选择群组，短按确认键选中某一群组后，对讲机会语音提示“进入群组XXX（群组名称）”，按住PTT键呼叫所选择群组。

## 成员选择

可通过短按“群组选择/好友列表键”切换进入群组，选中某一群组后进入成员选择界面，上下选择键切换成员，按确认/选择键选中成员后，对讲机语音播报“选择用户XXX（成员名称）”，按PTT键进行临时呼叫。

## 好友选择

可通过短按“群组选择/好友列表键”切换进入好友列表，上下方向键选择好友，按确认/选择键选中好友后，对讲机语音播报“选择用户XXX（成员名称）”，按PTT键进行临时呼叫。

## 群组对讲

通过调度台创建群组，并将账号添加到相应的群组后，便可通过PTT键发起组呼。群组模式下，按住PTT键，LED指示灯亮红色，用户可对准话筒讲话，讲话结束后，松开PTT键，对讲机退出发射状态，进入空闲状态。

注：

1. 为保持最佳音效，建议距离Mic 5~10cm 之间讲话。
2. 设备只能与同一群组内组员进行对讲。
3. 群组中发起对讲后，最长对讲时间60s。当持续对讲达到60s时，系统会自动结束话权，需重按PTT申请话权。

## 单呼对讲

可通过短按“群组选择/好友列表键”切换进入好友列表功能，上下方向键选择好友/成员，短按确认键选择好友/成员，语音播报“选择用户XXX”，短按PTT进行单呼确认，语音播报“临时呼叫成功，进入群组XXX（主呼叫成员名称）”，按住PTT键，听到“嘟”的提示音后即可开始对讲，用户可对准麦克风讲话。对讲结束，松开PTT键，对讲机退出发射状态，进入空闲状态。

短按返回键即可退出临时呼叫，对讲机返回原所在群组并有语音播报“退出临时呼叫成功，进入群组XXX”

注：

1. 单呼建立成功后，双方可长按P2键退出单呼临时群组，返回群组模式进入原所在群组，双方会语音播报“退出临时呼叫成功，进入群组XXX（原所在群组名称）”提示用户已退出单呼并返回原所在群组。

2. 单呼建立成功后，设备会在话权空闲60s后自动解除当前建立的单呼，语音播报“退出单呼模式”。单呼解除后，原来建立单呼的两台设备返回各自原来工作模式。

## 进行接收

当接收到呼叫时，对讲机LED指示灯亮绿色，不需任何操作，您可以接收到该呼叫。收到单呼被叫时，将有语音提示“用户XXX临时呼叫本机，进入群组XXX”。

## 设置

按Menu键进入设置菜单，包括：网络设置、蓝牙、位置、手机状态。

- 网络设置：选择是否打开移动数据网络漫游，设置首选网络类型，是否打开增强4G LTE模式，更改系统选择、CDMA订阅及接入点名称（APN）等；
- 蓝牙：查看蓝牙名称，选择是否打开蓝牙功能（支持BT 4.0 LE）；
- 位置：选择是否打开位置功能；
- 手机状态：查看状态信息、法律信息、型号、处理器信息、Android版本、基带版本、内核版本及版本号等。

## 无线网络（WiFi）

按Menu键进入设置菜单，选择无线网络功能，打开无线网络，选择要连接的可用网络，在密码输入界面，按确认/选择键进入键盘，上下选择键切换字符，组呼键切换键盘。遵从802.11 b/g/n协议，使用2.4GHz频段。

## 电池电量检测

当电池电量低于15%时，对讲机红灯闪烁。您可以继续使用一段时间，但是过度的发射将使得电池的电量迅速耗尽，这时请及时进行充电或者更换电池组。

## 使用耳机

插入专用的耳机，按下耳机上的PTT按键，也可发起呼叫，松开PTT键结束呼叫，进入空闲状态。

## 常见问题解决方法

如果您的对讲机在使用过程中出现异常，请先查阅表格中可能出现的问题（表中描述的问题通常是在操作中遇到的故障，而不是机器引起的故障。）  
如果还不能解决请联系经销商或相关人员。

| 问题         | 可能原因                               | 可能的解决办法                         |
|------------|------------------------------------|---------------------------------|
| 无法连接到网络    | UIM卡无效                             | 请联系网络运营商                        |
|            | 信号不好，或不在信号覆盖范围内。                   | 请把对讲机拿到较为空旷的地方或向网络运营商反应接收信号不好。  |
| 未检测到UIM卡   | UIM卡损坏或未正确插入                       | 请检查UIM卡是否正确插入或更换UIM卡。           |
| 信号差，通话质量不好 | 对讲机所在的位置信号弱，如在地下室或大楼内部信号都较差，或网络忙线。 | 移动到遮挡少，网络信号良好的位置，或避开在高峰期使用。     |
| 出现回音或噪声    | 当地电话线路质量差或网络运营商的网络中继线质量差。          | 重启对讲机重新搜索网络，或切换到质量较好的的网络中继或电话线。 |



## 技术指标

| 一般部分              |   |
|-------------------|---|
| 网络支持              | FDD-LTE: B1/B3/B5 ; WCDMA: B1/B5/B8 ;<br>TDD-LTE: B38/B39/B40/B41 ; TD: B34/B39 ; |
| 工作电压              | 最小电压 3.4V; 工作电压 3.7V<br>最大电压 4.2V   |
| 操作系统              | Android系统5.1  |
| 电池容量              | 5000mAh   |
| 电池平均工作时间 (5/5/90) | 28小时  |
| 外形尺寸              | 115*54*32mm   |
| 重量                | 248g (含电池)  |
| 外部接口              | 2.5mm耳机接口   |
| GPS               | 支持GPS   |
| 充电方式              | USB充电   |
| 环境指标              |   |
| 工作温度              | -20°C — +60°C   |
| 存储温度              | -40°C — +70°C   |
| 湿度要求              | 相对湿度: 5% — 95% (无凝露)  |
| 防尘防水              | IP54  |

## 声明

本手册编制过程中已力求内容的准确与完整，如有疑义，请及时跟我们联系，我们将在第一时间为您做详尽解答。因无线通信技术的快速发展，北峰保留更改产品设计与规格的权利，恕不另行通知，敬请谅解！





**福建北峰通信科技股份有限公司**  
FUJIAN BELFONE COMMUNICATIONS TECHNOLOGY CO., LTD.

地址:福建省泉州市双阳华侨经济开发区A - 15  
电话:86-595-22788271  
售后服务热线:400-085-8569  
传真:86-595-22771635  
邮编:362000  
邮箱:bf888@bfdx.com  
网址:www.bfdx.com



北峰官方网站



北峰官方微信



RECYCLABLE PACKAGING